

BC31

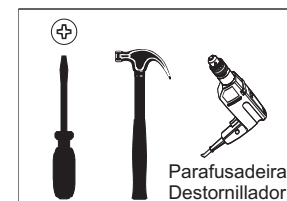

Ferramentas necessárias
(não fornecidas)
Herramientas necesarias
(no se incluye con el producto)



**Peso Máximo
suportado pelo produto
Peso Máximo
soportado por el producto**

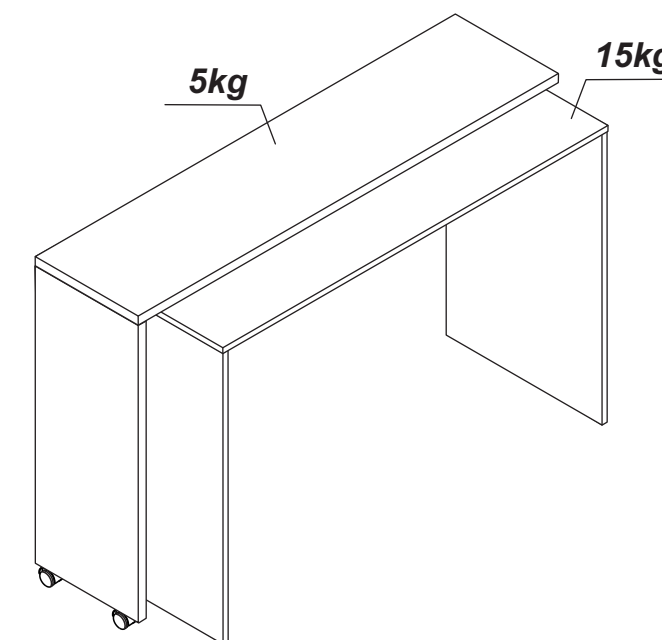

ATENÇÃO!!!

1. Parabéns, você está adquirindo um produto com a qualidade BRV Móveis.
2. Antes de iniciar a montagem ler e observar atentamente este manual.
3. **Importante!!!** Para que o produto não perca a garantia solicitamos observar atentamente as orientações de montagem como: fixação do produto na parede, colocação de cola em locais específicos e necessários, o peso suportado pelo produto, etc...
4. Caso não sinta segurança em realizar a montagem deste produto, contatar um profissional capacitado mais próximo de você.
5. Aconselhamos utilizar a embalagem para forrar o chão a fim de não danificar o produto.

LIMPEZA:









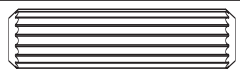

1. Pano levemente umedecido com água, seguido de pano seco.
2. Não utilizar produtos químicos ou abrasivos.

ATENCIÓN!!!

1. Felicitaciones, usted está recibiendo un producto de calidad BRV Muebles.
2. Antes de comenzar el montaje, lea estas instrucciones cuidadosamente.
3. **Importante!!!** Para que el producto no pierda la garantía pedimos que lea atentamente las instrucciones, principalmente la fijación del producto en una pared, colocación de cola en local específico y necesario, el peso soportado por el producto, etc...
4. Si usted no se siente seguro en hacer el montaje de este producto, póngase en contacto con un profesional cerca de usted.
5. Se recomienda utilizar la caja de cartón para cubrir el piso para no dañar el producto.

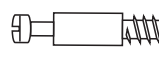
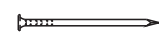
LIMPIEZA:

1. Solamente usar un paño húmedo y jabón neutro.
2. No utilice productos químicos o abrasivos.

FERRAGENS/HERRAJES	(mm)	QTDE.	FERRAGENS/HERRAJES	(mm)	QTDE.
A	 8x30	04	H		02
B	 3,5x40	04	J		01
C	 Tapa-furo adesivo Tapa agujero adhesivo	04	K		07
D	 3,5x14	30	L		06
E	 10x10	04	M		06
F		02	N	 3,5x12	28
G		04			

CÓDIGO	DESCRIÇÃO DAS PEÇAS	QTD.	DIMENSÃO mm	CÓDIGO	DESCRIPCIÓN PIEZAS	QTD.	DIMENSIÓN mm
1- 3593	Lateral Direita	01	720x445x15	1- 3593	Lateral Derecha	01	720x445x15
2- 3594	Lateral Esquerda	01	720x445x15	2- 3594	Lateral Izquierda	01	720x445x15
3- 3595	Lateral Giratória	01	735x294x25	3- 3595	Lateral Giratoria	01	735x294x25
4- 3597	Tampo	01	110x445x15	4- 3597	Tapa	01	110x445x15
5- 3596	Tampo Giratório	01	1200x294x25	5- 3596	Tapa Giratorio	01	1200x294x25
6- 3600	Travessa	01	1068x190x15	6- 3600	Traviesa	01	1068x190x15
7- 3598	Vista Maior	01	1100x60x15	7- 3598	Detalle Mayor	01	1100x60x15
8- 3599	Vista Menor	01	675x60x15	8- 3599	Detalle Pequeño	01	675x60x15

**PRÉ-MONTAGEM
FASE DE PREPARACIÓN
DE LAS PIEZAS**

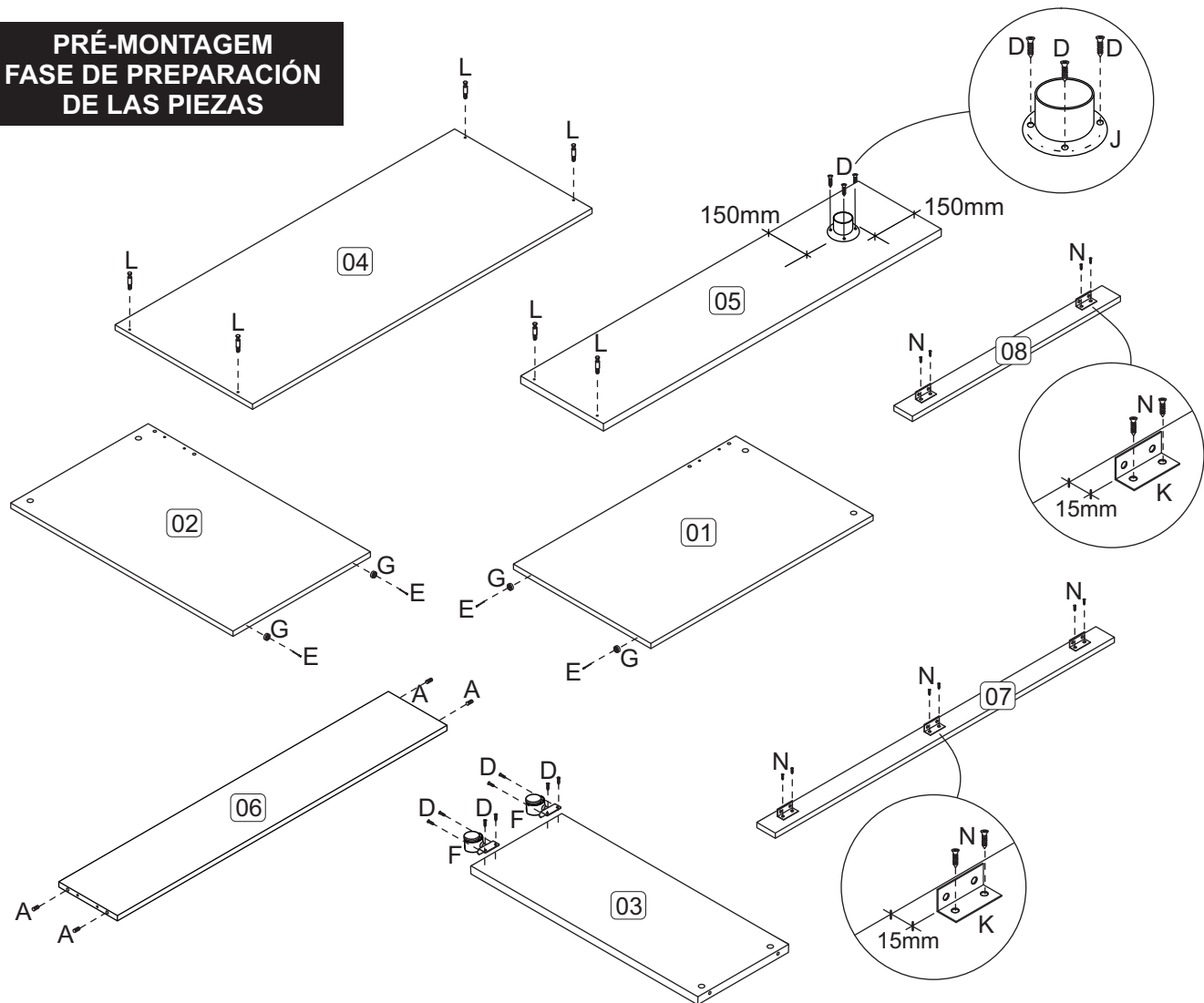

**MONTAGEM
MONTAJE**

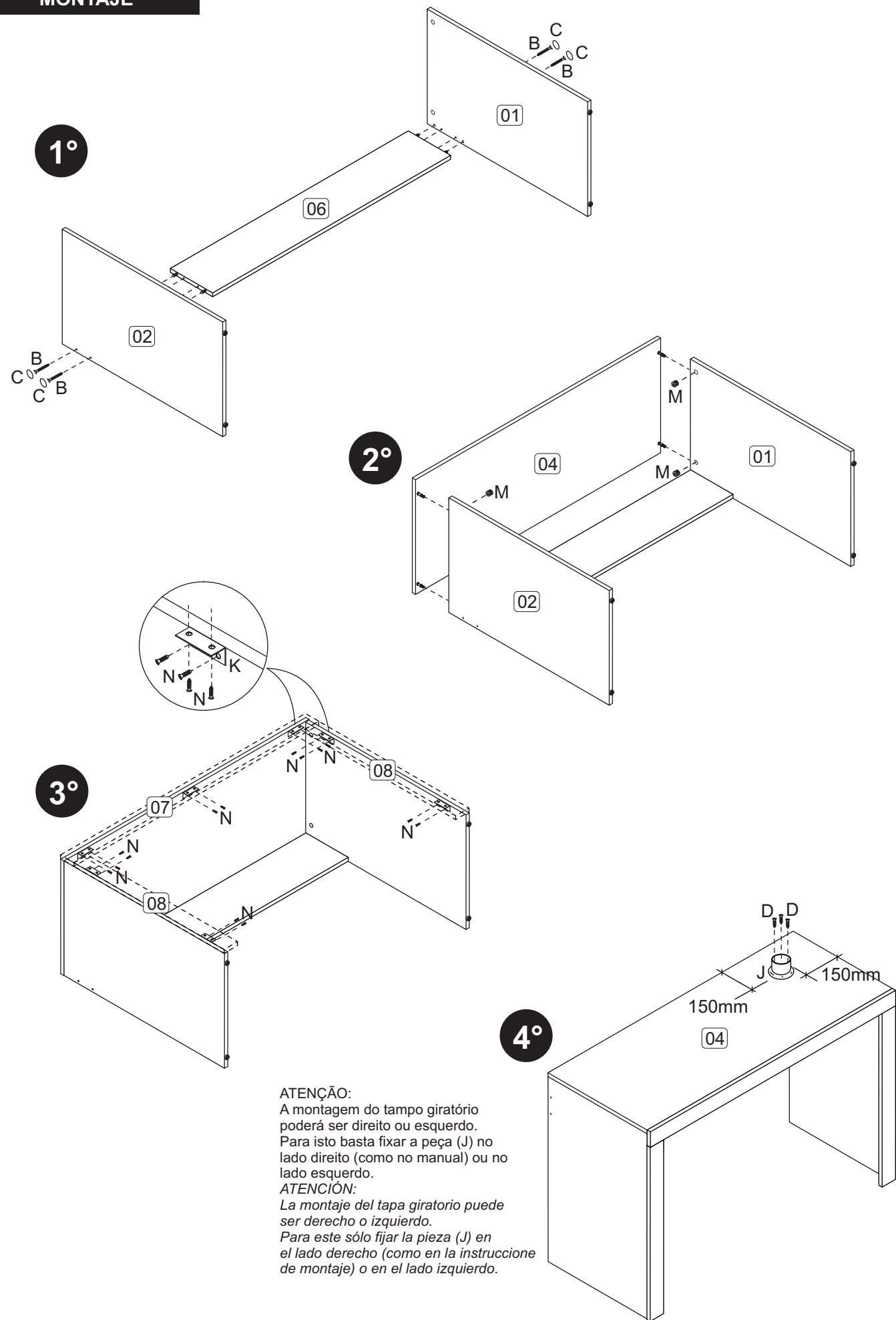

ATENÇÃO:
A montagem do tampo giratório poderá ser direito ou esquerdo. Para isto basta fixar a peça (J) no lado direito (como no manual) ou no lado esquerdo.
ATENCIÓN:
La montaje del tapa giratorio puede ser derecho o izquierdo. Para este sólo fijar la pieza (J) en el lado derecho (como en la instrucción de montaje) o en el lado izquierdo.